



GOLD  BRUK

www.goldbruk.pl

2020

KATALOG PRODUKTÓW



PERFECT

8

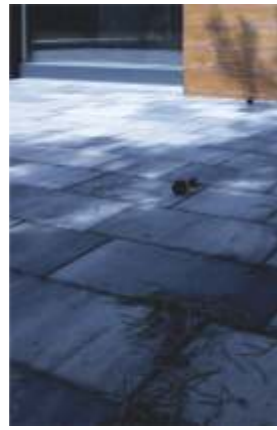

VIA TRE

12



ROMEO

16



MEGAN

20



MELANŻ

BRUK
KRAKOWSKI
24



ANTYK

BRUK
KRAKOWSKI
28



BRUK
KRAKOWSKI
30



ARCO
32



MELANŻ

ARCO
36



ANTYK

ARCO
38



NOSTALIT
40



MELANŻ

NOSTALIT
44

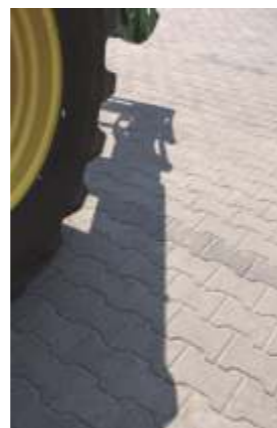

BEHATON
46



HOLLAND
48

SYSTEMY OGRODZENIOWE

WKRÓTCE W OFERCIE



PUSTAKI
ŁUPANE
52



DASZKI
OGRODZENIOWE
56

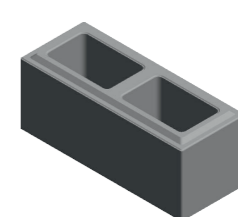

PUSTAKI
GŁADKIE
57



CEGŁA
58

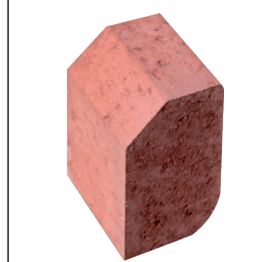

ANTYK

SERPENTINO
62

NOWOŚĆ



ŁUPANA RING

PALISADA
63



PALISADA
PALINEA
64



PALISADA
DECOR
64



MINI FLOR
65

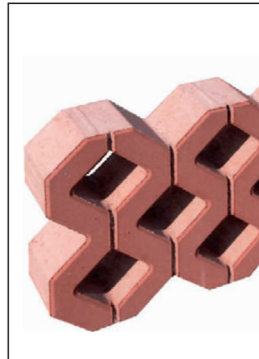

AŻUR
65

NOWOŚĆ



OBRZEŻE
66



OPORNIK
KRAWĘŻNIK
67



Z FAŻĄ

BŁOCZEK
BETONOWY
68



LAGO

BŁOK
BETONOWY
68



IMPREGNATY
69



Kostka brukowa w najlepszym wydaniu

Jesteśmy liderem wśród producentów betonów i największym producentem kostki brukowej w Wielkopolsce Wschodniej, znanej jako marka GOLD BRUK. Posiadamy własną linię produkcyjną, dzięki czemu klienci decydujący się na budowę własnego domu mogą liczyć na kompleksową obsługę, rozpoczynając od fundamentów aż po jego otoczenie, do którego należą: alejki, chodniki, tarasy, podjazdy, ogrodzenia, palisady, krawężniki, obrzeża, itd.

Jesteśmy jedynym producentem materiałów wibroprasowanych w regionie. Posiadamy własną, nowoczesną linię produkcyjną, dzięki czemu klienci decydujący się na budowę własnego domu mogą liczyć na kompleksową obsługę, począwszy od fundamentów, aż po jego otoczenie. Dzięki efektywnemu połączeniu atutów użytkowych z niezwykłym wzornictwem jesteśmy w stanie stworzyć nawierzchnie o niezwykłych kompozycjach, uwzględniając aktualne trendy wnosimy świeże akcenty do przestrzeni wokół domu. Corocznie z dumą prezentujemy Państwu kolejną odsłonę naszej kolekcji. Bogactwo form i kolorów naszych produktów spełnia oczekiwania nawet najbardziej wymagających klientów. Marka GOLD BRUK jest konkurencyjna pod względem jakości i ceny, oferowany asortyment łączy w sobie walory praktyczne i estetyczne. Bazując na naturalnych kruszywach, sprawiamy, że betonowe podłoże staje się niepowtarzalnym

widokiem. Tworząc nowe wzory i kolory, inspirujemy się perfekcją, chcemy by nasze produkty idealnie komponowały się z Państwa przestrzenią. Naszym nadrzędnym celem jest dostarczenie produktów wytrzymałych o podwyższonym komforcie użytkowania. Nasi klienci mogą liczyć na profesjonalne doradztwo, dlatego też pracujący u nas eksperci udzielają szczegółowych konsultacji. Specjaliści, którzy uczestniczą w ciągłym podnoszeniu jakości, obserwując trendy technologiczne nieustannie wprowadzają ulepszenia w procesie produkcyjnym. Technologia doskonalona jest w oparciu o potrzeby i oczekiwania naszych klientów. Z każdym dniem dokładamy wszelkich starań, by dostarczyć Państwu najlepsze produkty oraz zapewnić, że wybierają Państwo rzetelnego i solidnego producenta. To dzięki nam przestrzeń staje się piękniejsza.

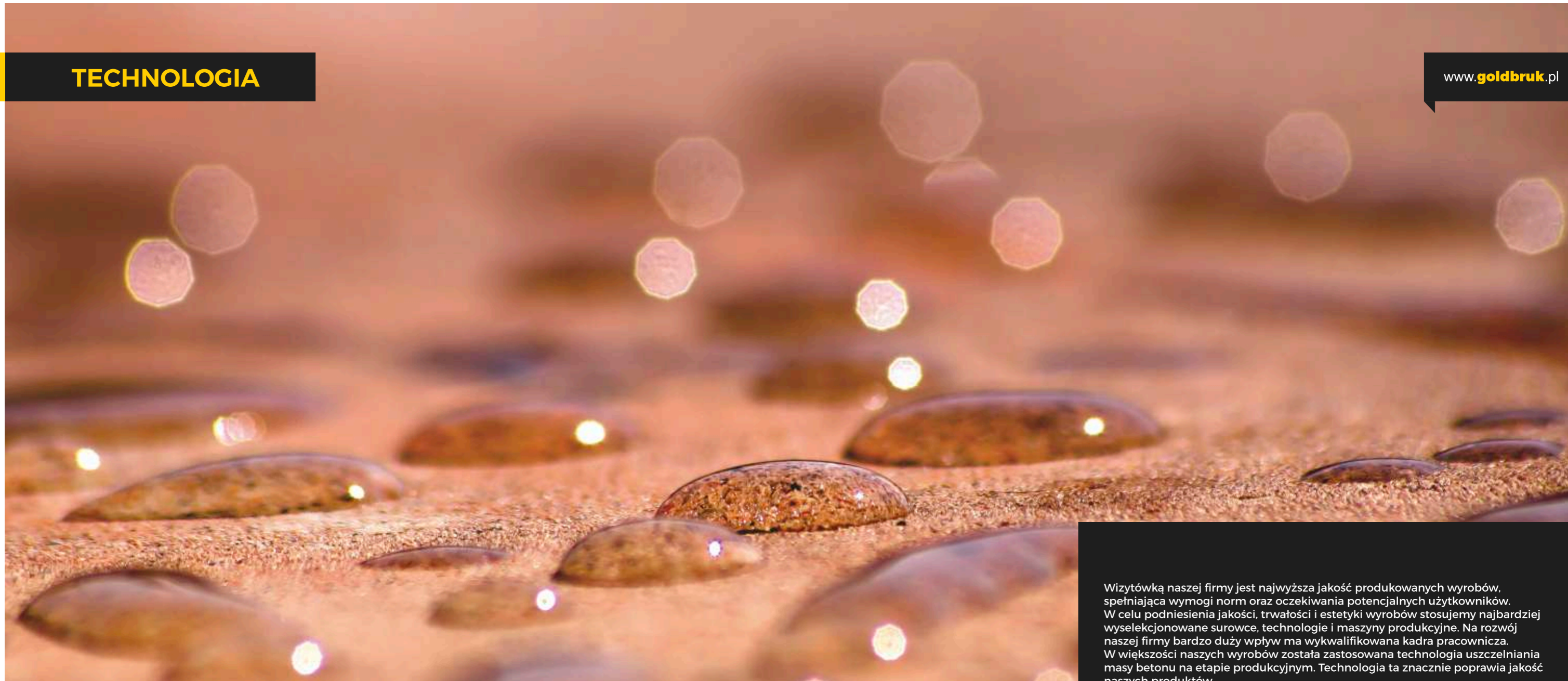

Wizytówką naszej firmy jest najwyższa jakość produkowanych wyrobów, spełniająca wymogi norm oraz oczekiwania potencjalnych użytkowników. W celu podniesienia jakości, trwałości i estetyki wyrobów stosujemy najbardziej wyselekcjonowane surowce, technologie i maszyny produkcyjne. Na rozwój naszej firmy bardzo duży wpływ ma wykwalifikowana kadra pracownicza. W większości naszych wyrobów została zastosowana technologia uszczelniania masy betonu na etapie produkcyjnym. Technologia ta znacznie poprawia jakość naszych produktów.



HYDRO HT
TECHNOLOGY

DODATKOWE ZALETY STOSOWANEJ TECHNOLOGII:

- Ograniczenie powstawania wykwitów wapiennych
- Łatwiejsze czyszczenie użytkowanych wyrobów (plama nie wnika w głąb kostki)
- Zabezpieczenie przed szkodliwym działaniem czynników atmosferycznych
- Pogłębienie intensywności i trwałości koloru kostki
- Uszczelnienie powierzchni kostki
- Zabezpieczenie przed rozwojem mchów i porostów



OCHRONA
POWIERZCHNI
PRZED
ZABRUDZENIEM



OCHRONA
PRZED
CZYNNIKAMI
ATMOSFERYCZNYMI



OCHRONA
PRZED
POROSTAMI



OGRANICZENIE
NATURALNYCH
WYKWITÓW



INTENSYWNOŚĆ
KOLORÓW

Prostota, elegancja oraz oryginalność to cechy charakterystyczne dla kostki Perfect. Dzięki nim podłoże wykonane z tego bruku staje się perfekcyjne oraz jedyne w swoim rodzaju.

PERFECT

PERFECT

ELEGANCJA I PROSTOTA



PERFECT



PERFECT



GRUBOŚĆ



MELANŻ



KOSTKA Z MIKROFAZĄ



GŁADKA POWIERZCHNIA

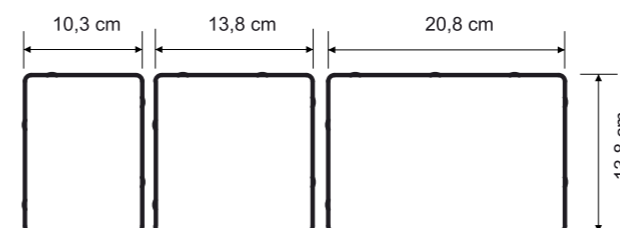

GRUBOŚĆ cm	WAGA PALETY kg	ILOŚĆ NA PALECIE m ²	KOLOR	CENA 1m ² NETTO	CENA 1m ² BRUTTO
6	1450	10,9	BIAŁY	49,59	61,00
			GRAFITOWY	49,59	61,00
			MELANŻ JESIEN	51,22	63,00
			MELANŻ GRAFITOWY	51,22	63,00

12 **ORYGINALNOŚĆ I NOWOCZESNOŚĆ**

www.goldbruk.pl

13

VIA TRE to odzwierciedlenie nowoczesnych i oryginalnie wybrukowanych podłoży. Różnorodność wymiarowa oraz bogata kolorystyka nadaje naszej architekturze niepowtarzalnego piękna.

VIA TRE

VIA TRE

14 ORYGINALNOŚĆ I NOWOCZESNOŚĆ



VIA TRE

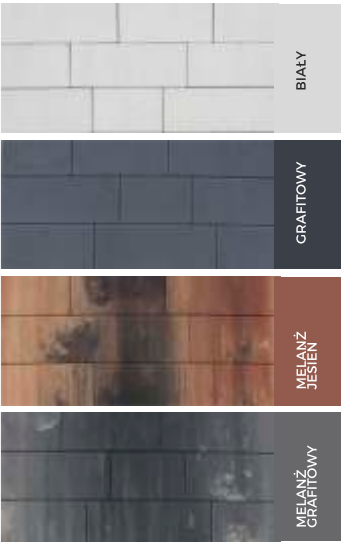

VIA TRE

GRUBOŚĆ cm	WAGA PALETY kg	ILOŚĆ NA PALETY m ²	KOLOR	CENA 1m ² NETTO	CENA 1m ² BRUTTO
6	1340	9,7	BIAŁY *	51,22	63,00
			GRAFITOWY	51,22	63,00
			MELANŻ JESIEŃ	52,85	65,00
			MELANŻ GRAFITOWY	52,85	65,00



GRUBOŚĆ

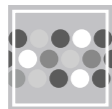

MELANŻ



KOSTKA
Z MIKROFAZĄ



GŁADKA
POWIERZCHNIA

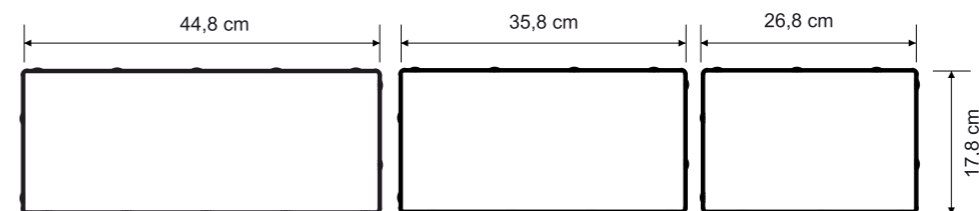

* NA SPECJALNE ZAMÓWIENIE KLIENTA

Płytki Romeo to obecnie bardzo modne połączenie klasycznej prostoty z rustykalno - nostalgicznym urokiem melanżu. Nadaje się do aranżacji otoczenia domu oraz stworzenia atrakcyjnej wizualnie i praktycznej nawierzchni tarasu.

ROMEO

18 INTRYGUJĄCA **TAJEMNICZOŚĆ**



ROMEO



GRUBOŚĆ



MELANŻ



PŁYTA
BEZ FAZY



GŁADKA
POWIERZCHNIA

ROMEO

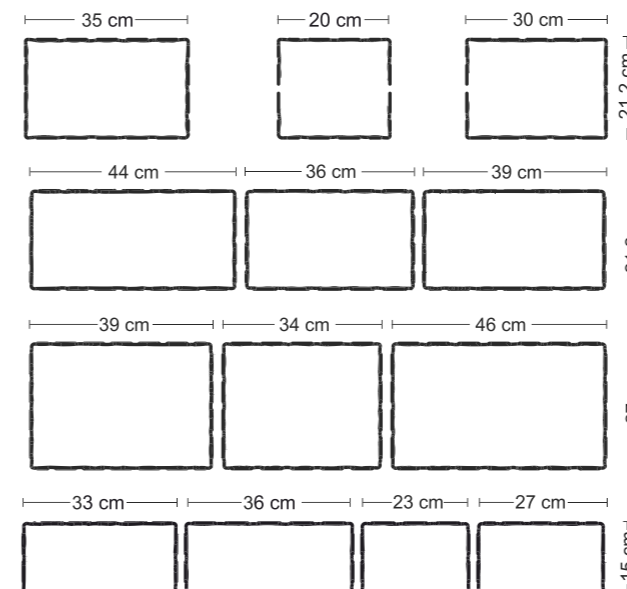
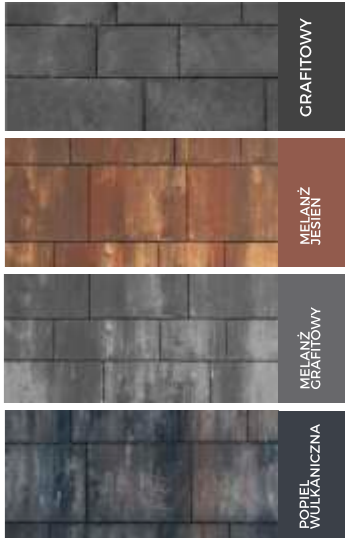
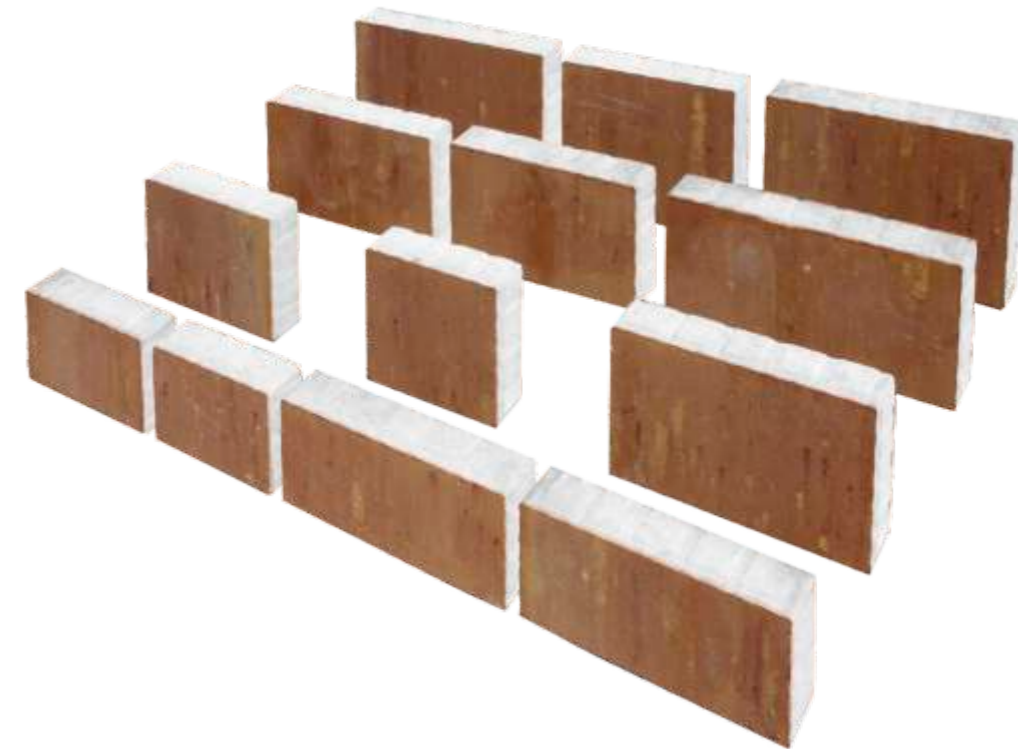

GRUBOŚĆ cm	WAGA PALETY kg	ILOŚĆ NA PALECIE m ²	KOLOR	CENA 1m ² NETTO	CENA 1m ² BRUTTO
7	1850	11,70	GRAFITOWY *	56,91	70,00
			MELANŻ JESIEN *	60,98	75,00
			MELANŻ GRAFITOWY *	60,98	75,00
			POPIEL WULKANICZNA *	60,98	75,00

* NA SPECJALNE ZAMÓWIENIE KLIENTA

Płyta MEGAN doskonale wpisze się w najnowsze trendy nowoczesnej architektury. Minimalistyczna, prosta forma idealna do aranżacji ciągów pieszych oraz terenów miejskich.

MEGAN

MEGAN

MEGAN



KLIMAT I **KLASYKA**

MEGAN

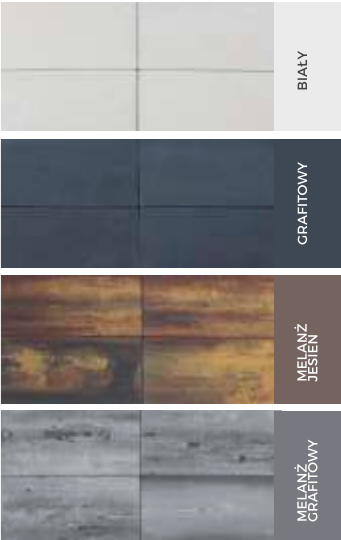

GRUBOŚĆ



MELANŻ



KOSTKA
Z MIKROFAZĄ



GŁADKA
POWIERZCHNIA

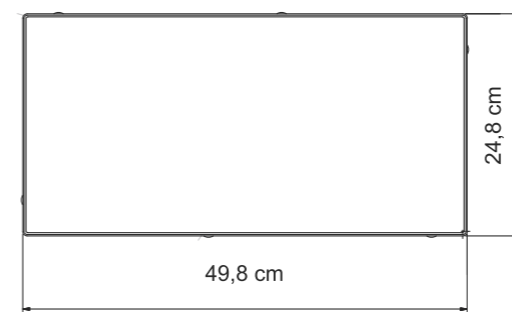

GRUBOŚĆ cm	WAGA PALETY kg	ILOŚĆ NA PALECIE m ²	KOLOR	CENA 1m ² NETTO	CENA 1m ² BRUTTO
7	1520	10	BIAŁY *	56,91	70,00
			GRAFITOWY	56,91	70,00
			MELANŻ JESIEN	60,98	75,00
			MELANŻ GRAFITOWY	60,98	75,00

* NA SPECJALNE ZAMÓWIENIE KLIENTA

Lekko pofalowana i nieregularna powierzchnia kostki imituje staromiejski bruk. BRUK KRAKOWSKI wykorzystywany jest przy stylizacji nowoczesnej architektury jak i również do zachowania charakteru zabytkowych powierzchni. Bogata kolorystyka i różnorodność kształtu daje nam możliwość układania niezliczonej ilości wzorów.

BRUK KRAKOWSKI

BRUK KRAKOWSKI

ESTETYCZNA **KLASYKA**

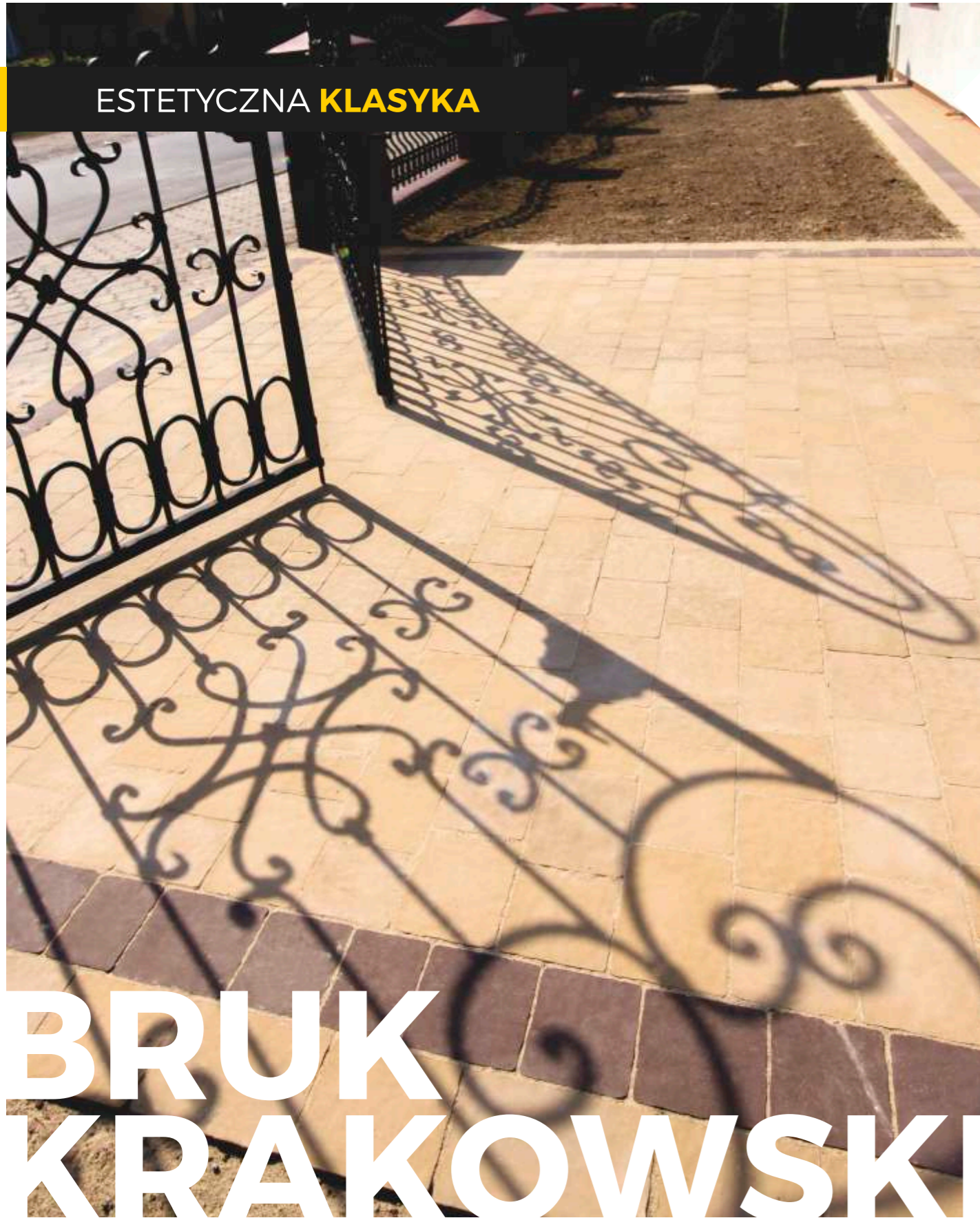

BRUK KRAKOWSKI



GRUBOŚĆ cm	WAGA PALETY kg	ILOŚĆ NA PALECIE m ²	KOLOR	CENA 1m ² NETTO	CENA 1m ² BRUTTO
4	1400	15,12	SZARY	37,40	46,00
			BEŻOWY	41,46	51,00
			ŻÓŁTY	41,46	51,00
			CZERWONY	41,46	51,00
			GRAFITOWY	41,46	51,00

GRUBOŚĆ cm	WAGA PALETY kg	ILOŚĆ NA PALECIE m ²	KOLOR	CENA 1m ² NETTO	CENA 1m ² BRUTTO
6	1500	10,80	SZARY	42,28	52,00
			BIAŁY	47,97	59,00
			BEŻOWY	47,97	59,00
			ŻÓŁTY	47,97	59,00
			CZERWONY	47,97	59,00
			BRĄZ CIEMNY	47,97	59,00
GRAFITOWY	47,97	59,00			

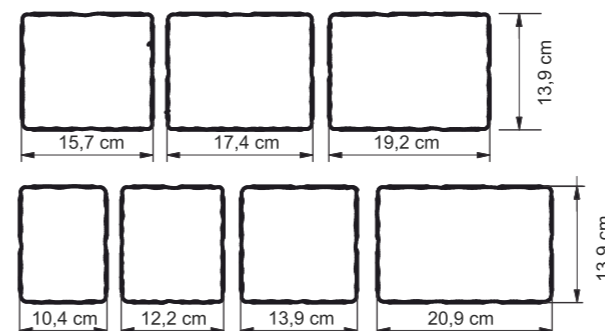

GRUBOŚĆ



GRUBOŚĆ



KOSTKA BEZ FAZY



NIERÓWNA POWIERZCHNIA

BRUK KRAKOWSKI MELANŻ



BRUK KRAKOWSKI MELANŻ



-  4 cm GRUBOŚĆ
-  6 cm GRUBOŚĆ
-  MELANŻ
-  KOSTKA BEZ FAZY
-  NIERÓWNA POWIERZCHNIA

GRUBOŚĆ cm	WAGA PALETY kg	ILOŚĆ NA PALECIE m ²	KOLOR	CENA 1m ² NETTO	CENA 1m ² BRUTTO
4	1400	15,12	MELANŻ JEŚIEN	43,09	53,00
			MELANŻ GRAFITOWY	43,09	53,00

GRUBOŚĆ cm	WAGA PALETY kg	ILOŚĆ NA PALECIE m ²	KOLOR	CENA 1m ² NETTO	CENA 1m ² BRUTTO
6	1500	10,80	MELANŻ LATO	49,59	61,00
			MELANŻ JEŚIEN	49,59	61,00
			MELANŻ MAHOŃ	49,59	61,00
			MELANŻ GRAFITOWY	49,59	61,00

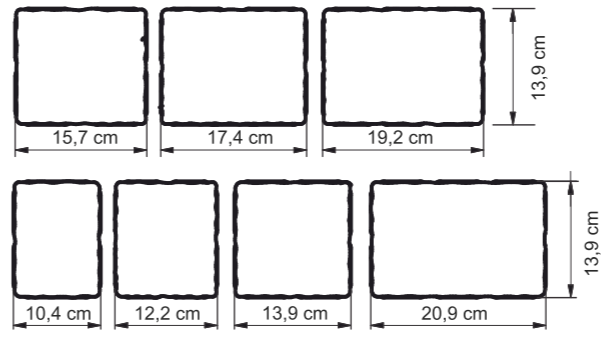

BRUK KRAKOWSKI ANTYK

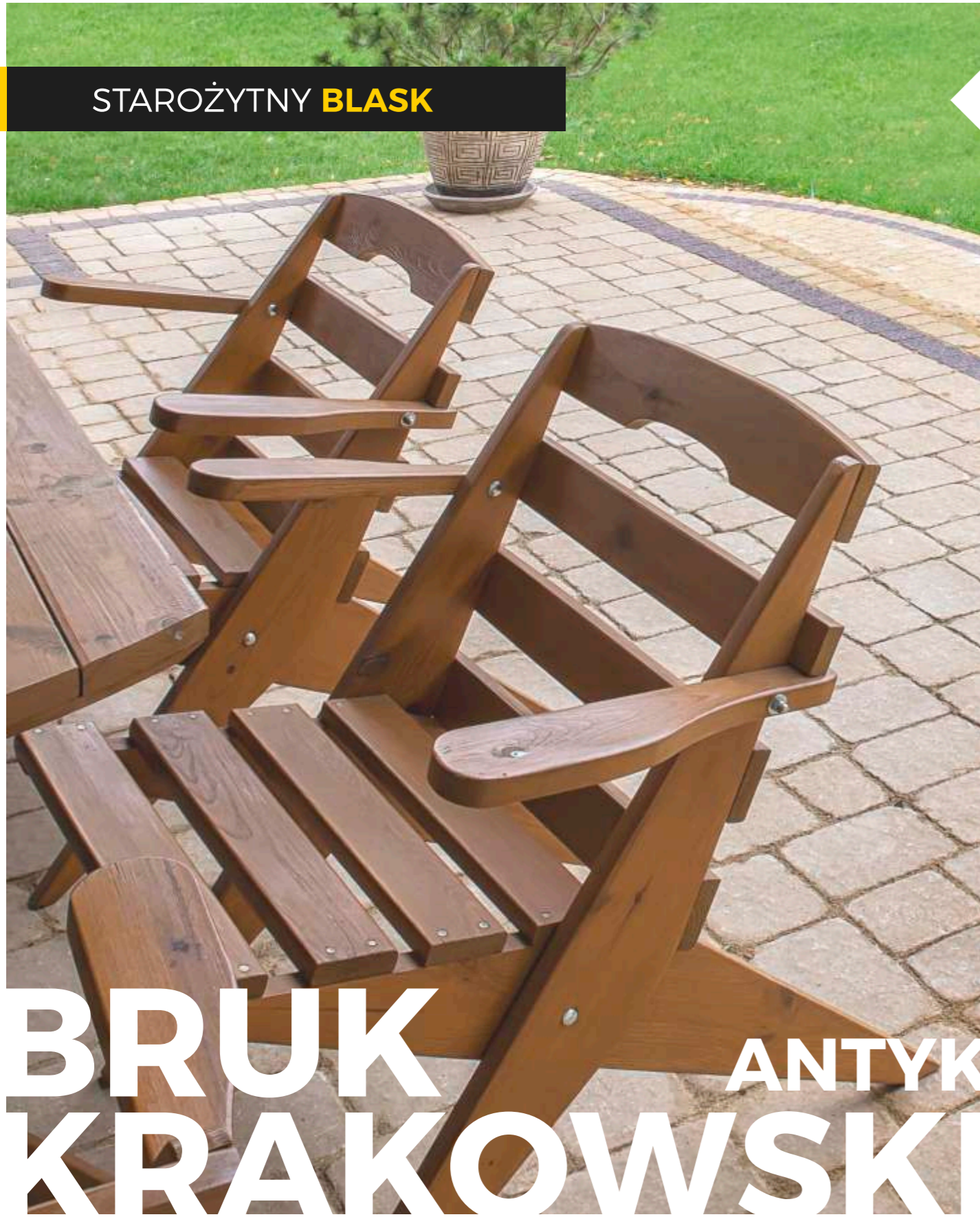

BRUK KRAKOWSKI ANTYK



GRUBOŚĆ cm	WAGA PALETY kg	ILOŚĆ NA PALECIE m ²	KOLOR	CENA 1m ² NETTO	CENA 1m ² BRUTTO
6	1400	10,80	SZARY	48,78	60,00
			BIAŁY	56,91	70,00
			BEŻOWY	56,91	70,00
			ŻÓŁTY	56,91	70,00
			CZERWONY	56,91	70,00
			BRĄZ CIEMNY	56,91	70,00
			GRAFITOWY	56,91	70,00
			MELANŻ LATO	60,98	75,00
			MELANŻ JESIEŃ	60,98	75,00
			MELANŻ MAHON	60,98	75,00
			MELANŻ GRAFITOWY	60,98	75,00

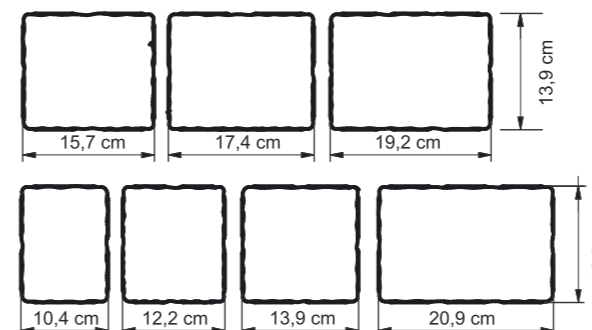

GRUBOŚĆ

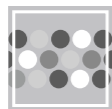

MELANŻ



NIERÓWNA
POWIERZCHNIA

Ułożone z kostki Arco alejki mają bajeczne kształty. System złożony z prostokątów i trapezu jest zaskakująco dekoracyjny dzięki temu kostka Arco z powodzeniem wkomponuje się w każdą posesję.

ARCO

HARMONIA I RÓWNOWAGA



ARCO

ARCO

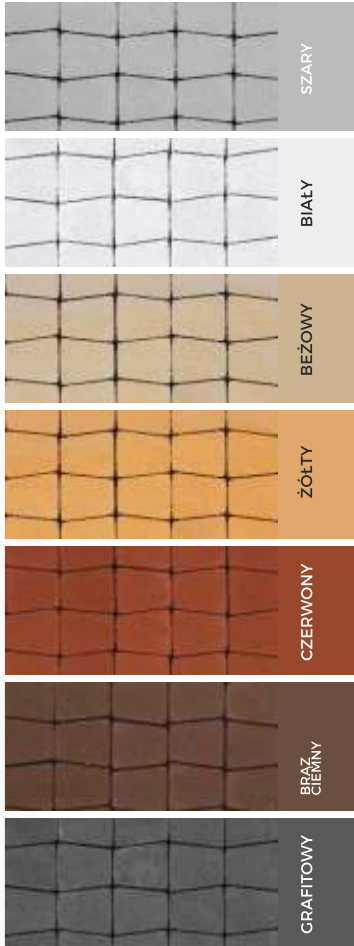

GRUBOŚĆ



KOSTKA BEZ FAZY



GŁADKA POWIERZCHNIA

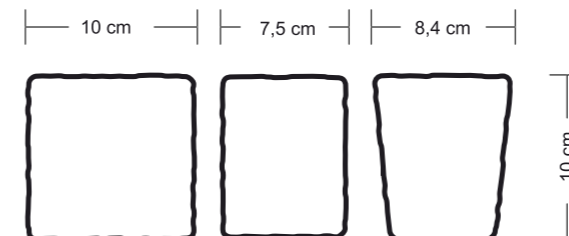

GRUBOŚĆ cm	WAGA PALETY kg	ILOŚĆ NA PALECIE m ²	KOLOR	CENA 1m ² NETTO	CENA 1m ² BRUTTO
6	1400	9,90	SZARY	42,28	52,00
			BIAŁY	47,97	59,00
			BEŻOWY	47,97	59,00
			ŻÓŁTY	47,97	59,00
			CZERWONY	47,97	59,00
			BRAZ CIEMNY	47,97	59,00
			GRAFITOWY	47,97	59,00

ELEGANCJA I HARMONIA



ARCO MELANŻ

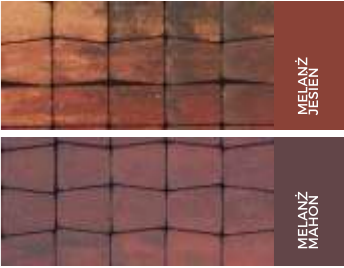

ARCO



GRUBOŚĆ



MELANŻ



GŁADKA
POWIERZCHNIA

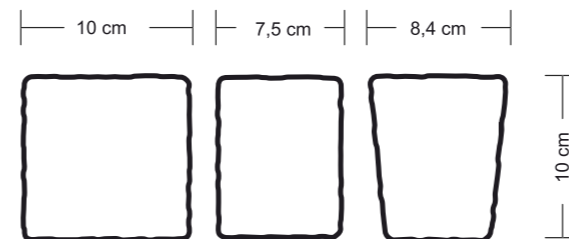

GRUBOŚĆ cm	WAGA PALETY kg	ILOŚĆ NA PALECIE m ²	KOLOR	CENA 1m ² NETTO	CENA 1m ² BRUTTO
6	1400	9,90	MELANŻ JESIEN	49,59	61,00
			MELANŻ MAHOŃ	49,59	61,00

ARCO ANTYK



GRUBOŚĆ cm	WAGA PALETY kg	ILOŚĆ NA PALECIU m ²	KOLOR	CENA 1m ² NETTO	CENA 1m ² BRUTTO
6	1400	9,90	SZARY	48,78	60,00
			BIĄŁY	56,91	70,00
			BEŻOWY	56,91	70,00
			ŻÓŁTY	56,91	70,00
			CZERWONY	56,91	70,00
			BRAZ CIEMNY	56,91	70,00
			GRAFITOWY	56,91	70,00
			MELANŻ JESIEŃ	60,98	75,00
			MELANŻ MAHON	60,98	75,00

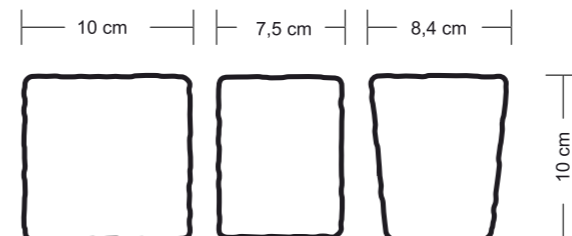

GRUBOŚĆ



MELANŻ



NIERÓWNA
POWIERZCHNIA

Piękna, klasyczna kostka z zaokrąglonymi krawędziami i narożnikami, oraz gładką powierzchnią. Najczęściej wykorzystywana do układania ogrodowych ścieżek i chodników, do aranżacji powierzchni na rynkach miejskich, starówkach, wokół posesji prywatnych.

NOSTALIT

NOSTALIT

DOBRY SMAK **KLASYKI**

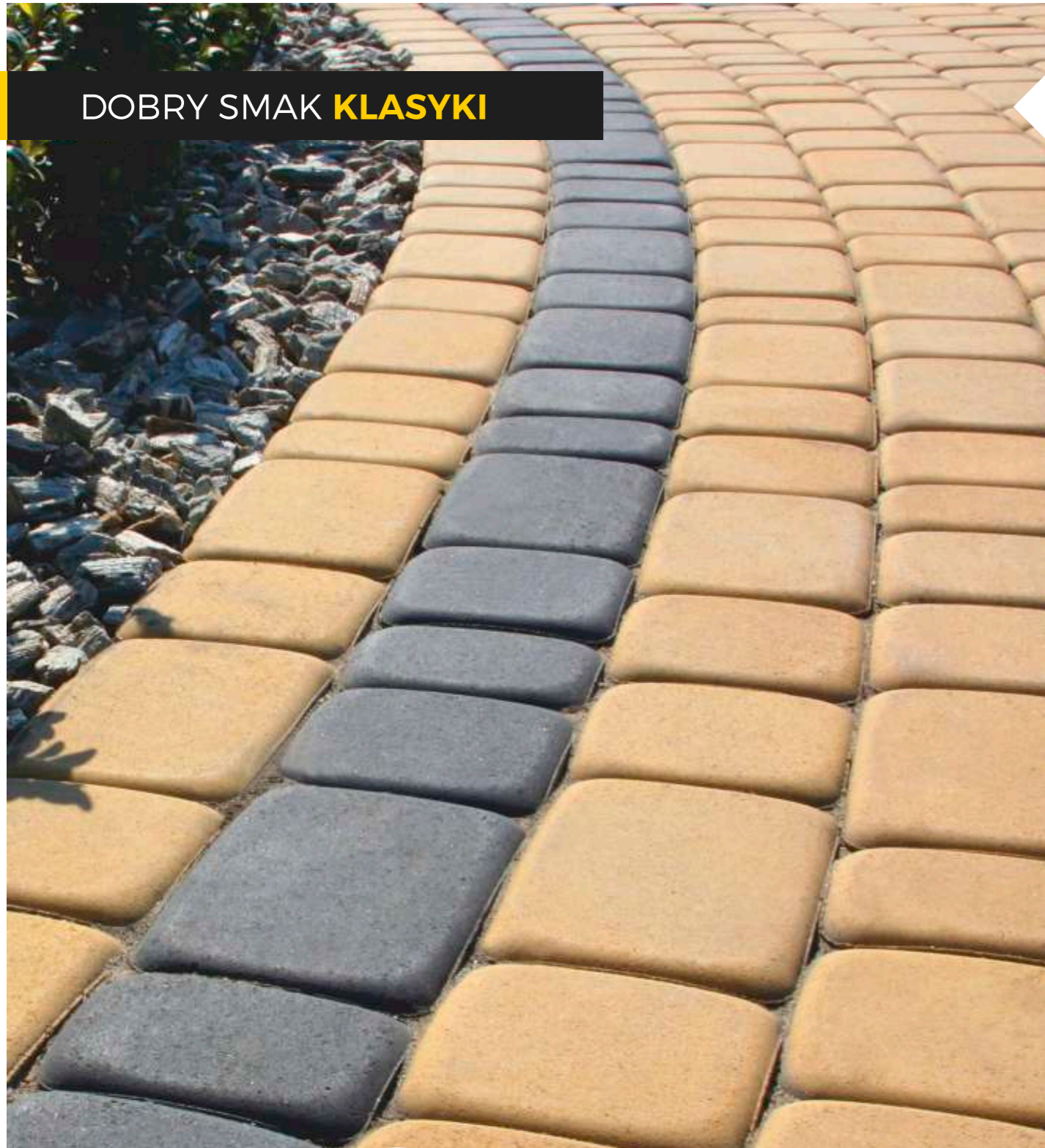

NOSTALIT



GRUBOŚĆ cm	WAGA PALETY kg	ILOŚĆ NA PALECIE m ²	KOLOR	CENA 1m ² NETTO	CENA 1m ² BRUTTO
4	1400	15,68	SZARY	35,77	44,00
			ŻÓŁTY	39,84	49,00
			CZERWONY	39,84	49,00
			GRAFITOWY	39,84	49,00

GRUBOŚĆ cm	WAGA PALETY kg	ILOŚĆ NA PALECIE m ²	KOLOR	CENA 1m ² NETTO	CENA 1m ² BRUTTO
6	1550	11,20	SZARY	40,65	50,00
			ŻÓŁTY	46,34	57,00
			CZERWONY	46,34	57,00
			BRAZ CIEMNY	46,34	57,00
			GRAFITOWY	46,34	57,00

-  GRUBOŚĆ 4cm
-  GRUBOŚĆ 6cm
-  ZAOKRĄGLONE NAROŻNIKI
-  GŁADKA POWIERZCHNIA

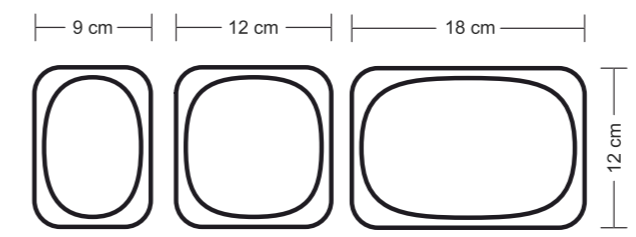



MELANŻ

NOSTALIT

MELANŻ

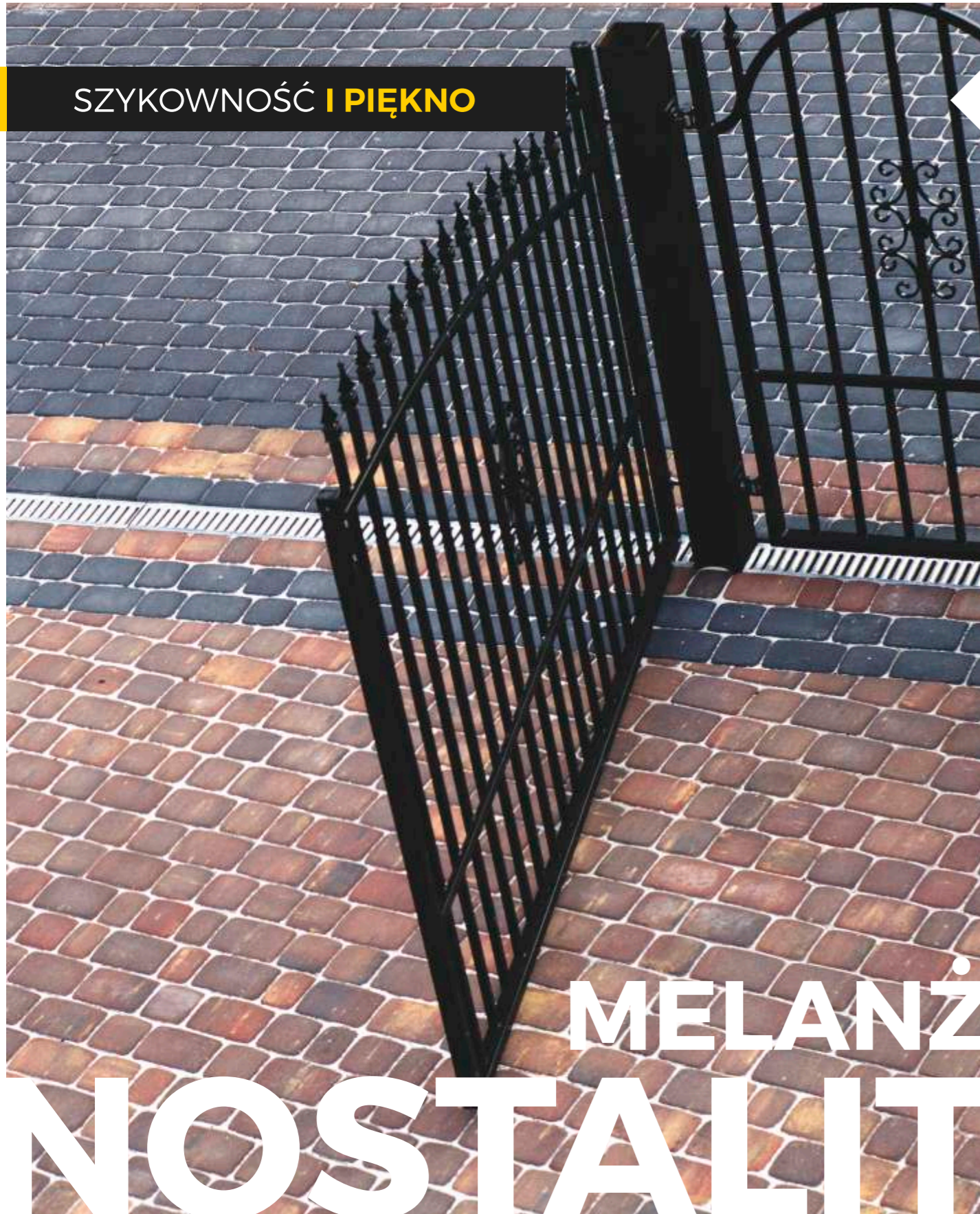

MELANŻ

NOSTALIT

4 cm GRUBOŚĆ
6 cm GRUBOŚĆ
MELANŻ
ZAOKRĄGLONE NAROŻNIKI
GŁADKA POWIERZCHNIA

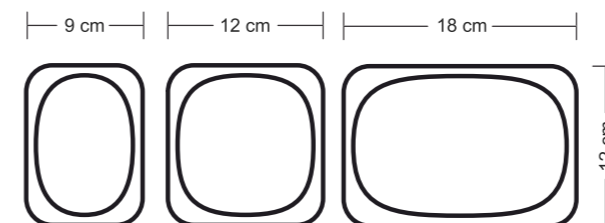

GRUBOŚĆ cm	WAGA PALETY kg	ILOŚĆ NA PALECIE m ²	KOLOR	CENA 1m ² NETTO	CENA 1m ² BRUTTO
4	1400	15,68	MELANŻ JESIEN	41,46	51,00
GRUBOŚĆ cm	WAGA PALETY kg	ILOŚĆ NA PALECIE m ²	KOLOR	CENA 1m ² NETTO	CENA 1m ² BRUTTO
6	1550	11,20	MELANŻ JESIEN	47,15	58,00

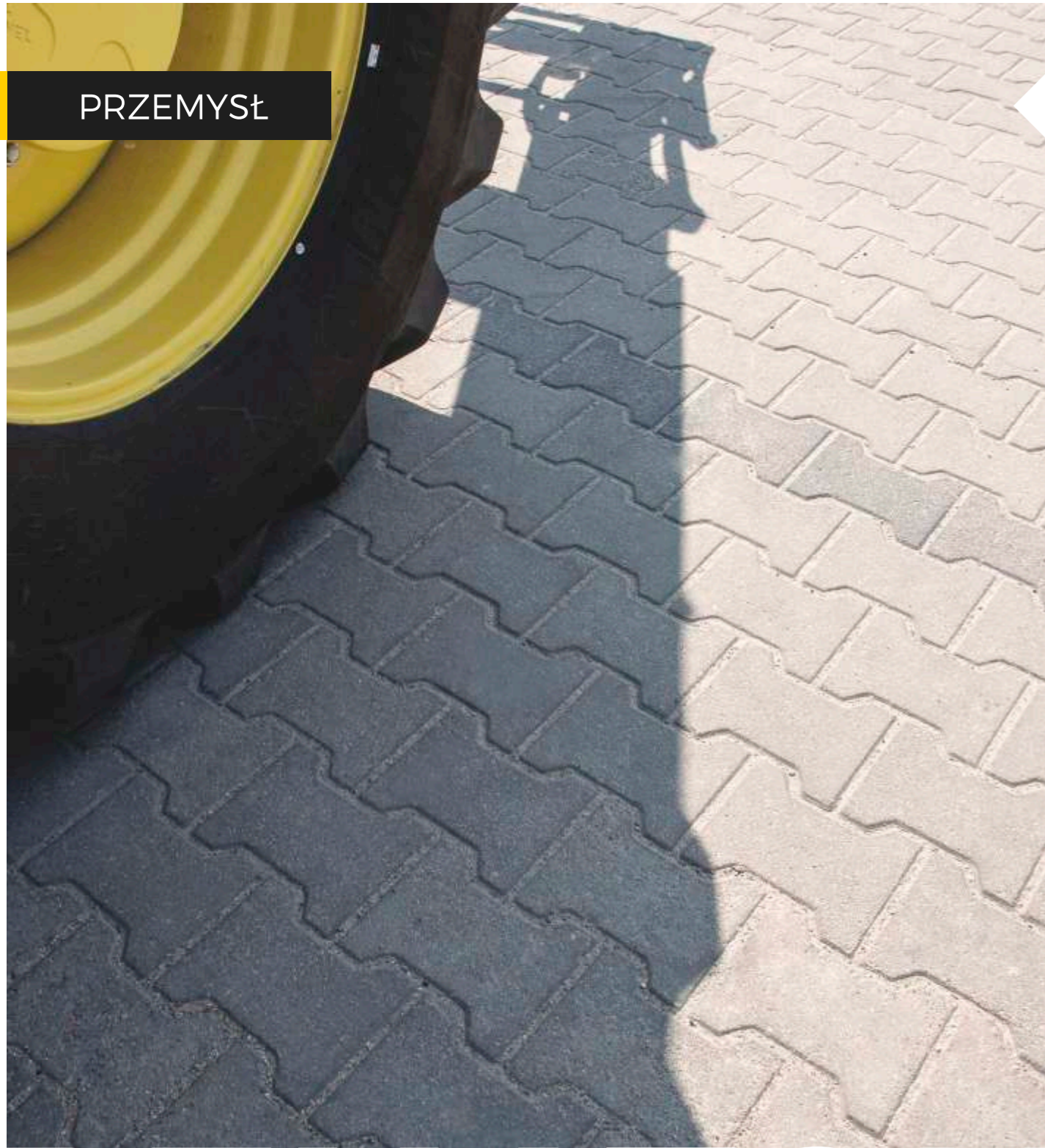

BEHATON

-  GRUBOŚĆ 6
-  GRUBOŚĆ 8
-  KOSTKA BEZ FAZY
-  KOSTKA Z FAZĄ
-  GŁADKA POWIERZCHNIA

BEHATON Z FAZĄ

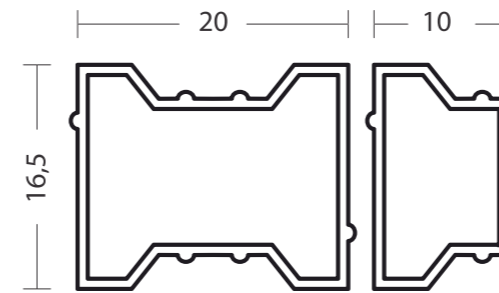

GRUBOŚĆ cm	WAGA PALETY kg	ILOŚĆ NA PALECIE m ²	KOLOR	CENA 1m ² NETTO	CENA 1m ² BRUTTO
6	1250	9,20	SZARY	37,40	46,00
			CZERWONY	39,84	49,00
			GRAFITOWY	39,84	49,00
8	1480	8,24	SZARY	39,84	49,00
			CZERWONY	42,28	52,00
			GRAFITOWY	42,28	52,00

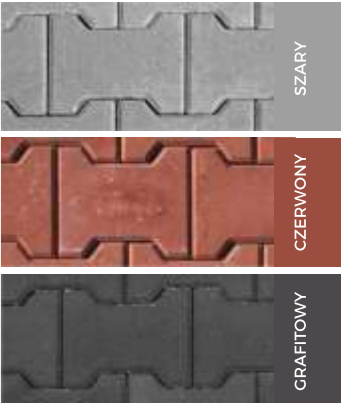

BEHATON BEZ FAZY

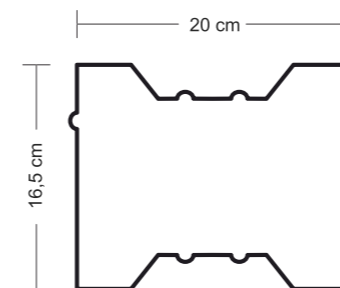

GRUBOŚĆ cm	WAGA PALETY kg	ILOŚĆ NA PALECIE m ²	KOLOR	CENA 1m ² NETTO	CENA 1m ² BRUTTO
8	1480	8,24	SZARY	41,46	51,00
			CZERWONY	43,90	54,00
			GRAFITOWY	43,90	54,00

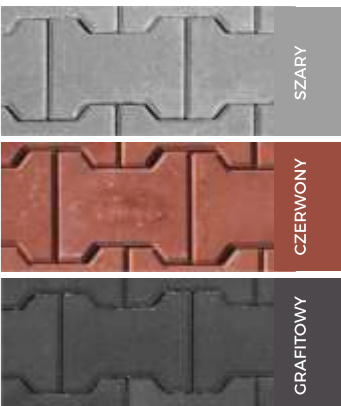

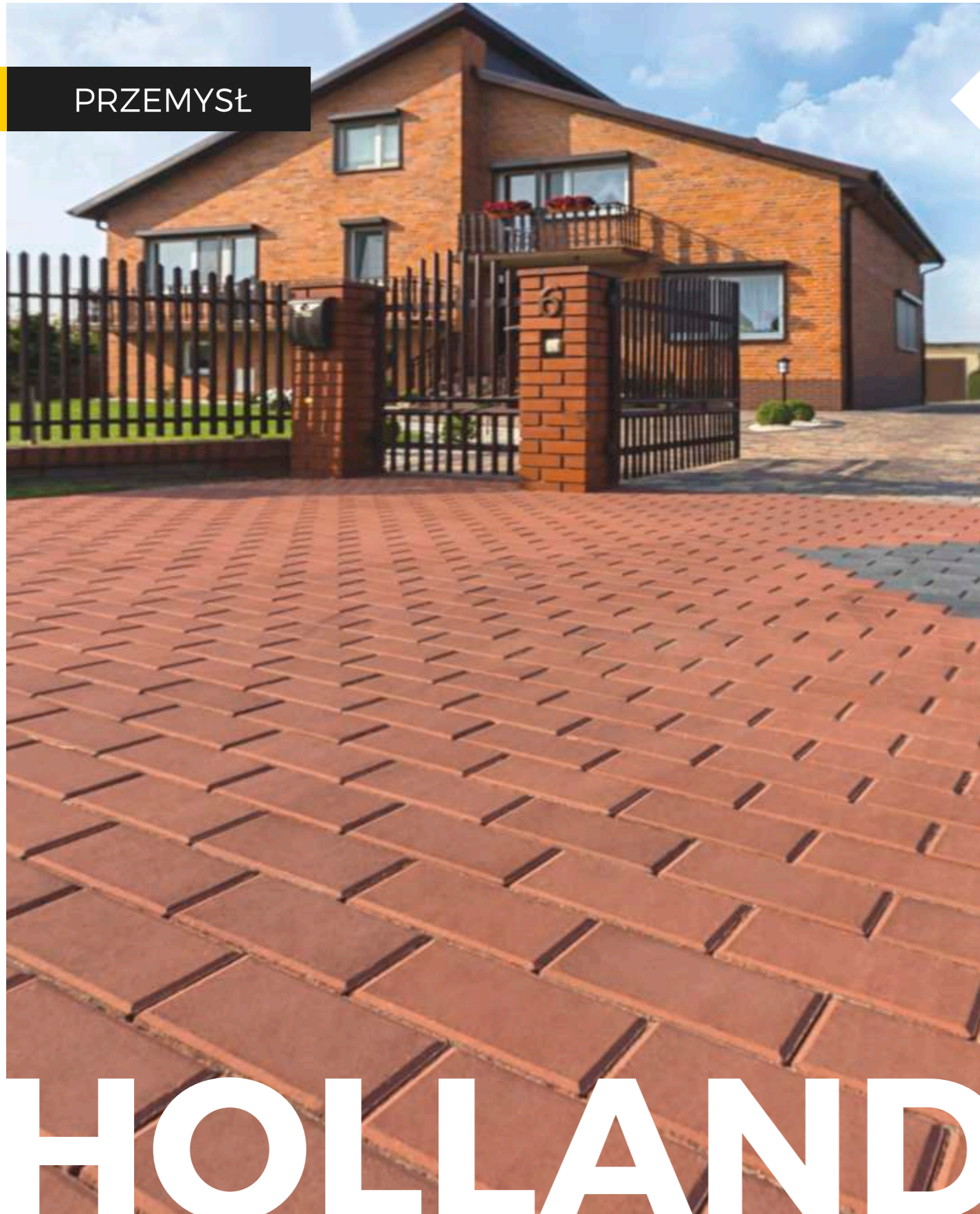

HOLLAND

HOLLAND Z FAZĄ

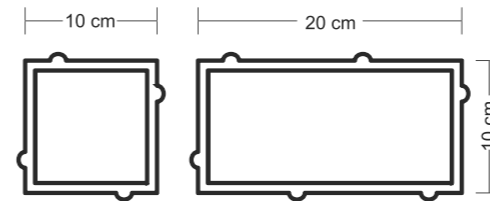

GRUBOŚĆ cm	WAGA PALETY kg	ILOŚĆ NA PALECIE m ²	KOLOR	CENA 1m ² NETTO	CENA 1m ² BRUTTO
6	1450	10,60	SZARY	37,40	46,00
			CZERWONY	39,84	49,00
			GRAFITOWY	39,84	49,00
			MELANŻ JESIEŃ	47,15	58,00

GRUBOŚĆ cm	WAGA PALETY kg	ILOŚĆ NA PALECIE m ²	KOLOR	CENA 1m ² NETTO	CENA 1m ² BRUTTO
8	1580	8,48	SZARY	39,84	49,00
			CZERWONY	42,28	52,00
			GRAFITOWY	42,28	52,00

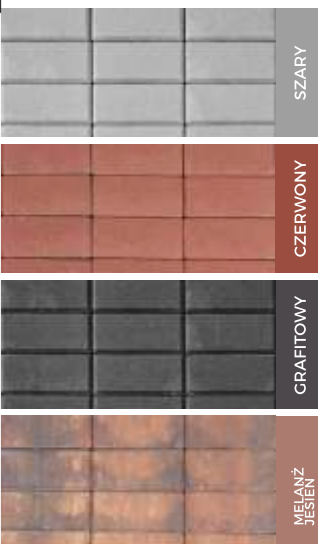

HOLLAND BEZ FAZY

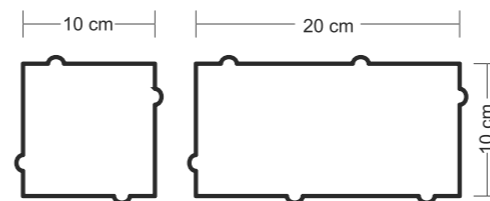
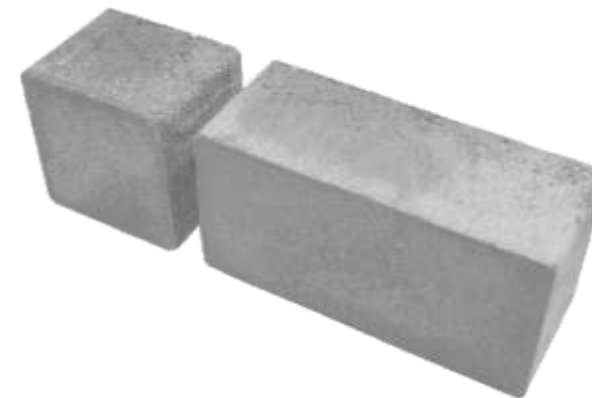

GRUBOŚĆ cm	WAGA PALETY kg	ILOŚĆ NA PALECIE m ²	KOLOR	CENA 1m ² NETTO	CENA 1m ² BRUTTO
6	1450	10,60	SZARY	39,02	48,00
			CZERWONY	41,46	51,00
			GRAFITOWY	41,46	51,00

GRUBOŚĆ cm	WAGA PALETY kg	ILOŚĆ NA PALECIE m ²	KOLOR	CENA 1m ² NETTO	CENA 1m ² BRUTTO
8	1580	8,48	SZARY	41,46	51,00
			CZERWONY	43,90	54,00
			GRAFITOWY	43,90	54,00

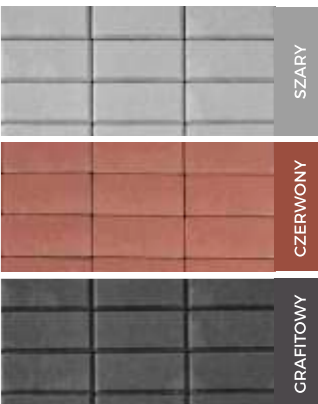

6 cm GRUBOŚĆ
8 cm GRUBOŚĆ
MELANŻ
KOSTKA BEZ FAZY
KOSTKA Z FAZĄ
GŁADKA POWIERZCHNIA



Bogata kolorystyka oraz zróżnicowana wielkość elementów, może tworzyć wyjątkowe przesła ogrodzeniowe oraz mury. W skład systemu wchodzi pustaki słupkowe, cokołowe oraz daszki. Systemy doskonale prezentują się w nowoczesnych ogrodowych przestrzeniach miejskich i prywatnych.

SYSTEMY OGRODZENIOWE

NOWOCZESNOŚĆ, KLASYKA, **PRESTIŻ**

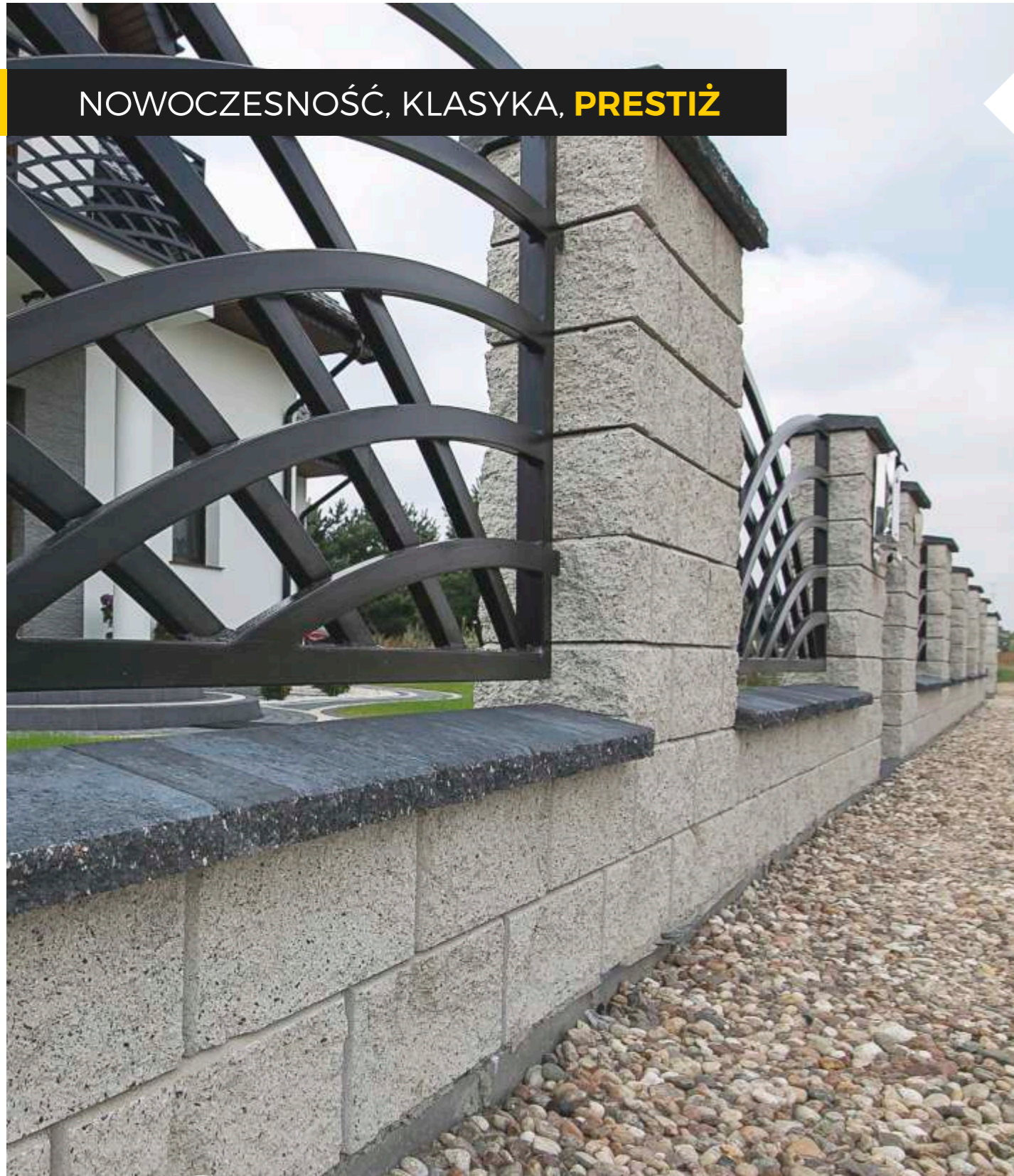

PUSTAKI ŁUPANE



ROZMIAR



ROZMIAR



MELANŻ



NIERÓWNA
POWIERZCHNIA

PUSTAKI ŁUPANE



**PUSTAK
COKOŁOWY**

WYMIAR cm	WAGA PALETY kg	ILOŚĆ NA PALECIE szt.	KOLOR	CENA 1szt. NETTO	CENA 1szt. BRUTTO
38x38x16	950	36	BIAŁY	22,76	28,00
			BEŻOWY	22,76	28,00
			GRAFITOWY	22,76	28,00
			MELANŻ PIASKOWY	22,76	28,00
			MELANŻ JESIEŃ	22,76	28,00
			MELANŻ MAHOŃ	22,76	28,00
			MELANŻ GRAFITOWY	22,76	28,00

WYMIAR cm	WAGA PALETY kg	ILOŚĆ NA PALECIE szt.	KOLOR	CENA 1szt. NETTO	CENA 1szt. BRUTTO
38x38x16	950	36	BIAŁY	24,39	30,00
			BEŻOWY	24,39	30,00
			GRAFITOWY	24,39	30,00
			MELANŻ PIASKOWY	24,39	30,00
			MELANŻ JESIEŃ	24,39	30,00
			MELANŻ MAHOŃ	24,39	30,00
			MELANŻ GRAFITOWY	24,39	30,00



**PUSTAK
SŁUPKOWY**

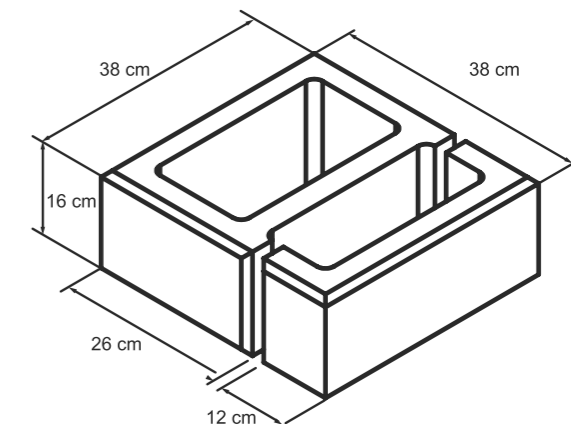

NOWOCZESNOŚĆ, KLASYKA, **PRESTIŻ**



PUSTAKI ŁUPANE



ROZMIAR



ROZMIAR



MELANŻ



NIERÓWNA
POWIERZCHNIA

PUSTAKI ŁUPANE

WYMIAR cm	WAGA PALETY kg	ILOŚĆ NA PALECCIE szt.	KOLOR	CENA 1szt. NETTO	CENA 1szt. BRUTTO
38x22x16	1250	78	BIAŁY	19,51	24,00
			BEŻOWY	19,51	24,00
			GRAFITOWY	19,51	24,00
			MELANŻ PIASKOWY	19,51	24,00
			MELANŻ JESIEŃ	19,51	24,00
			MELANŻ MAHOŃ	19,51	24,00
MELANŻ GRAFITOWY	19,51	24,00			

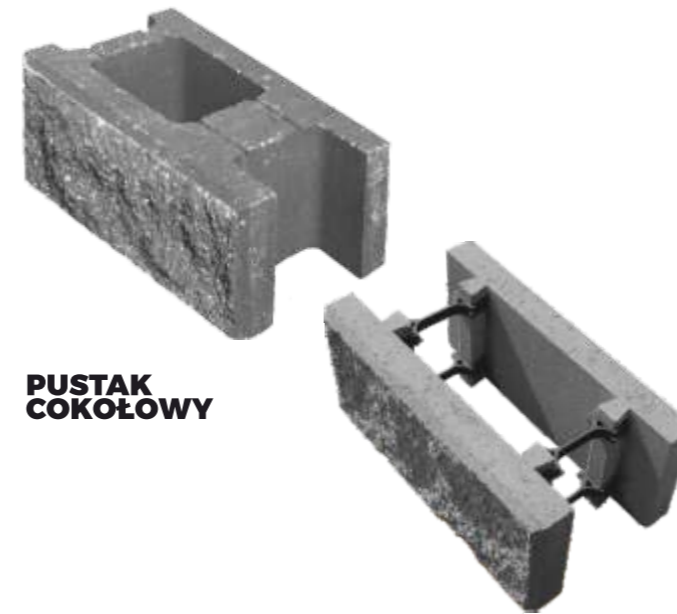

**PUSTAK
COKOŁOWY**

W przypadku zamówień pustaków cokołowych 38x22x16cm mogą występować pustaki składające się z dwóch płytek połączonych łącznikiem w ilościach do 50% zamówienia.

WYMIAR cm	WAGA PALETY kg	ILOŚĆ NA PALECCIE szt.	KOLOR	CENA 1szt. NETTO	CENA 1szt. BRUTTO
38x22x16	1250	78	BIAŁY	21,14	26,00
			BEŻOWY	21,14	26,00
			GRAFITOWY	21,14	26,00
			MELANŻ PIASKOWY	21,14	26,00
			MELANŻ JESIEŃ	21,14	26,00
			MELANŻ MAHOŃ	21,14	26,00
MELANŻ GRAFITOWY	21,14	26,00			



**PUSTAK
SŁUPKOWY**

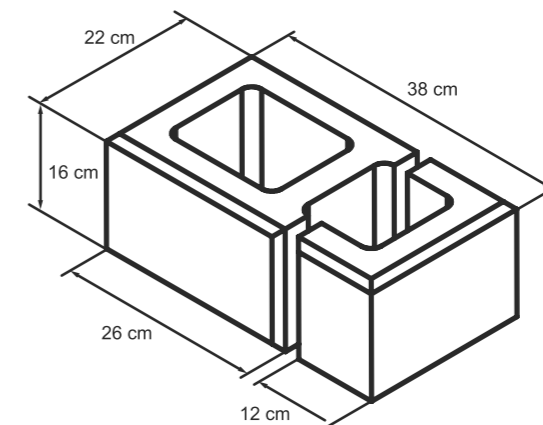

DASZKI OGRODZENIOWE

PUSTAKI GŁADKIE



DASZEK OGRODZENIOWY MAŁY



DASZEK OGRODZENIOWY DUŻY

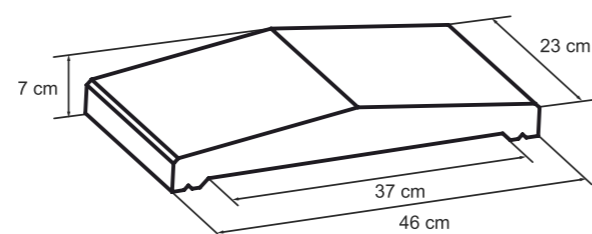
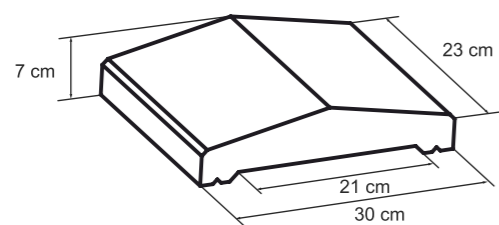

WYMIAR cm	WAGA PALETY kg	ILOŚĆ NA PALECIE szt.	KOLOR	CENA 1szt. NETTO	CENA 1szt. BRUTTO
23x30x7	760	102	BRAZ CIEMNY	10,98	13,50
			GRAFITOWY	10,98	13,50

WYMIAR cm	WAGA PALETY kg	ILOŚĆ NA PALECIE szt.	KOLOR	CENA 1szt. NETTO	CENA 1szt. BRUTTO
23x46x7	740	68	BRAZ CIEMNY	13,01	16,00
			GRAFITOWY	13,01	16,00

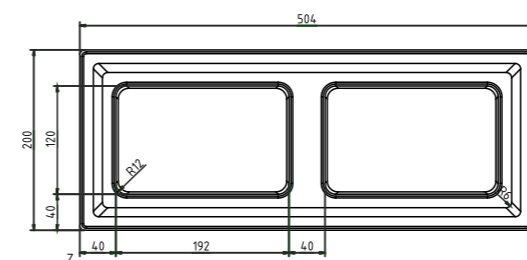
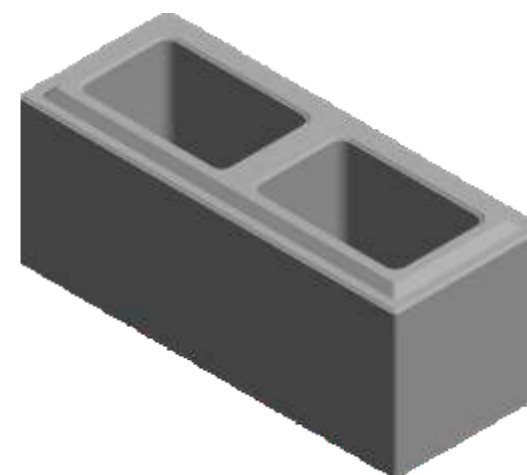

DASZKI GŁADKIE

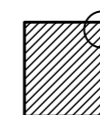
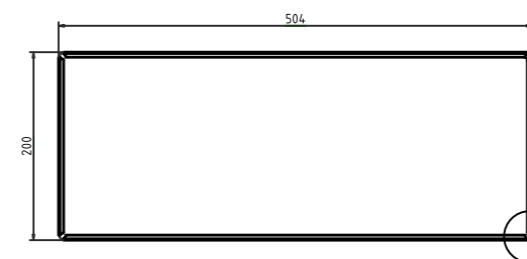

ROZMIAR



MELANŻ



GŁADKA
POWIERZCHNIA





Cegła stworzona na wzór tradycyjnej cegły. Swoją prostotą nawiązuje do rustykalności. Dzięki obłym kształtom harmonijnie wpisuje się w krajobraz kulturowy. Może być wykorzystywana do budowy wszelkiego rodzaju murów, murków oporowych, donic, ogrodzeń, grilli, kominków lub mebli nadających wyjątkowy klimat przestrzeni ogrodowej.

CEGŁA ANTYK

CEGŁA ANTYK

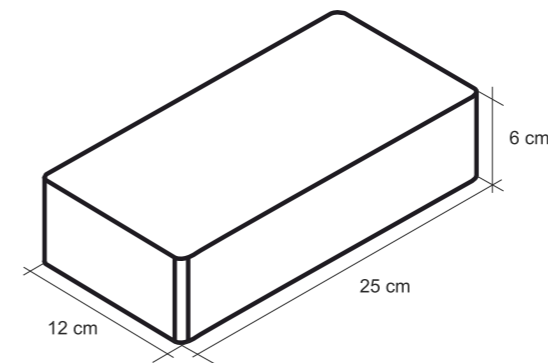

WYMIAR cm	WAGA PALETY kg	ILOŚĆ NA PALECIE szt.	KOLOR	CENA 1szt. NETTO	CENA 1szt. BRUTTO
25x12x6	1400	400	BEŻOWY	3,66	4,50
			BRAZ CIEMNY	3,66	4,50
			GRAFITOWY	3,66	4,50

SZYKOWNOŚĆ I PIĘKNO

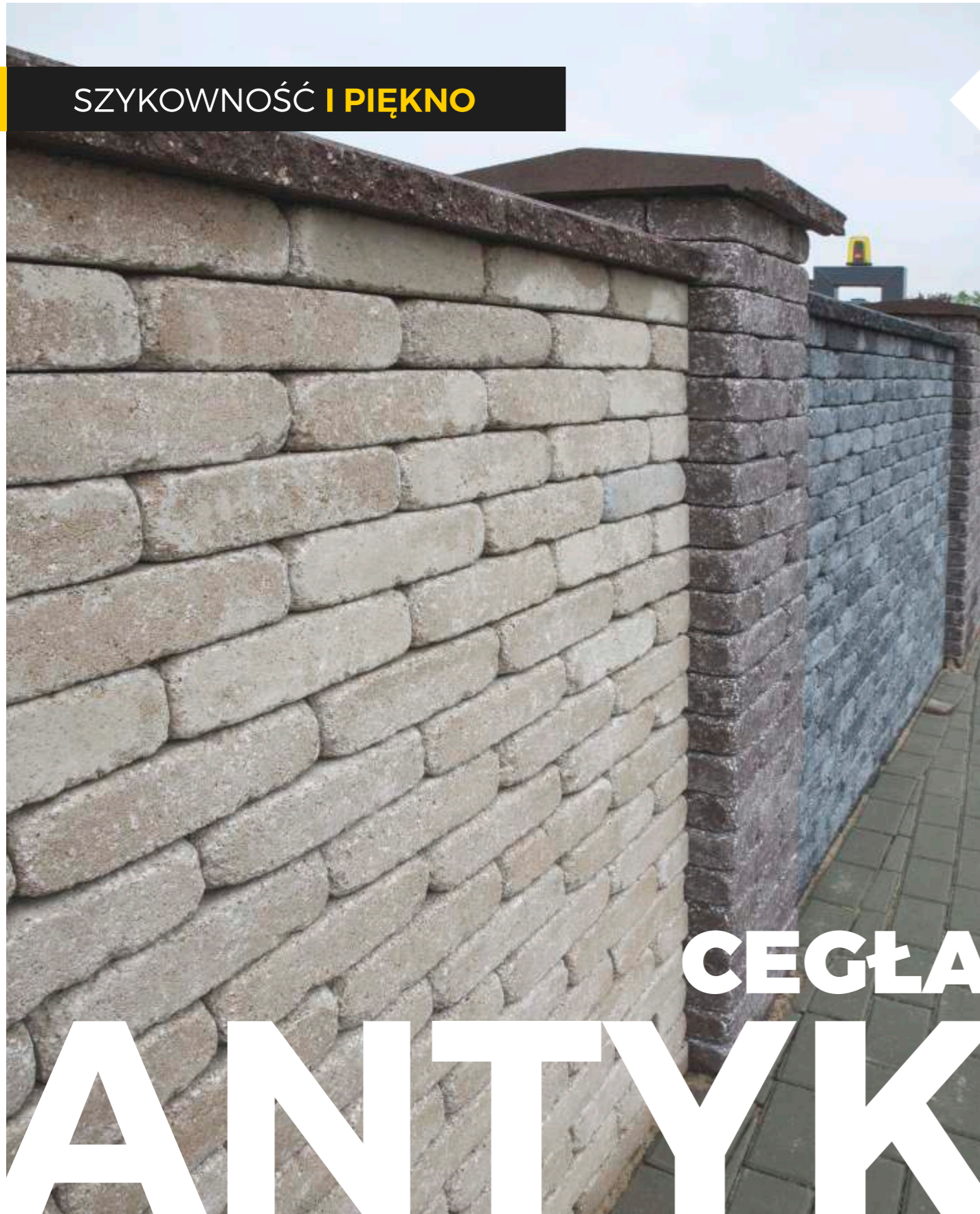

CEGŁA ANTYK



GRUBOŚĆ



ZAKRĄGLONE
NAROŻNIKI



GŁADKA
POWIERZCHNIA

SERPENTINO

PALISADA ŁUPANA

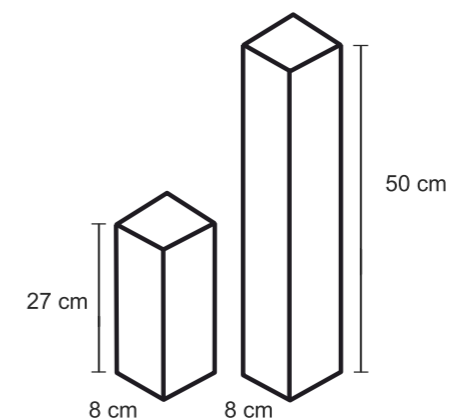
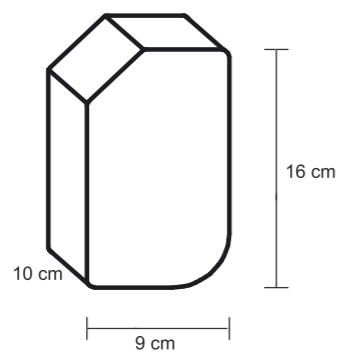

WYMIAR cm	WAGA PALETY kg	ILOŚĆ NA PALECIE szt.	KOLOR	CENA 1szt. NETTO	CENA 1szt. BRUTTO
16x9x10	1400	432	CZERWONY	2,03	2,50

WYMIAR cm	WAGA PALETY kg	ILOŚĆ NA PALECIE szt.	KOLOR	CENA 1szt. NETTO	CENA 1szt. BRUTTO
8x8x27	1450	390	SZARY	8,13	10,00
			BEŻOWY	9,76	12,00
			BRAZ CIEMNY	9,76	12,00
			GRAFITOWY	9,76	12,00
8x8x50	1650	260	SZARY	9,76	12,00
			BEŻOWY	11,38	14,00
			BRAZ CIEMNY	11,38	14,00
			GRAFITOWY	11,38	14,00



PALISADA RING

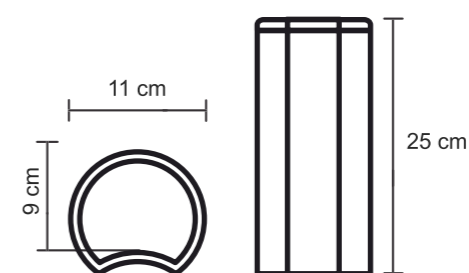

WYMIAR cm	WAGA PALETY kg	ILOŚĆ NA PALECIE szt.	KOLOR	CENA 1szt. NETTO	CENA 1szt. BRUTTO
Ø11x25	800	147	SZARY	4,07	5,00
			CZERWONY	4,88	6,00
			BRAZ CIEMNY	4,88	6,00
			GRAFITOWY	4,88	6,00



PALISADA PALINEA

MINI FLOR

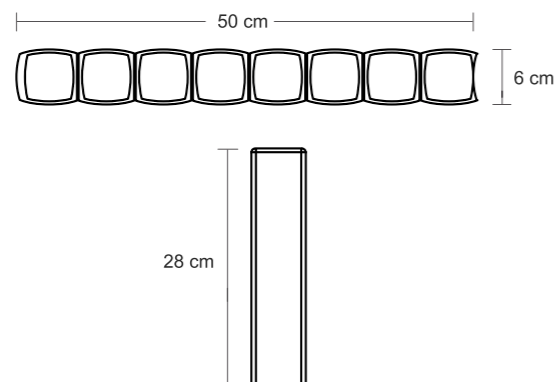
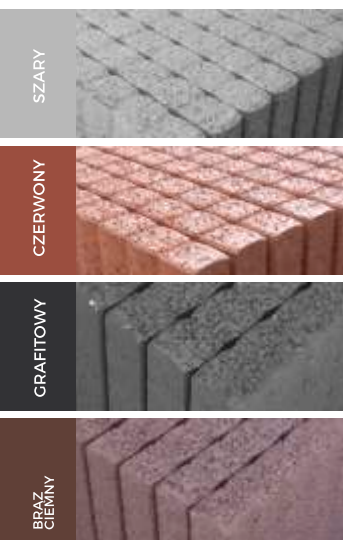

WYMIAR cm	WAGA PALETY kg	ILOŚĆ NA PALECIE szt.	KOLOR	CENA 1szt. NETTO	CENA 1szt. BRUTTO
50x28x6	820	48	SZARY	10,98	13,50
			CZERWONY	13,01	16,00
			GRAFITOWY	13,01	16,00
			BRAZ CIEMNY	13,01	16,00

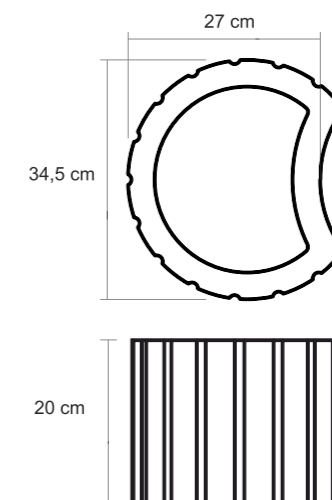
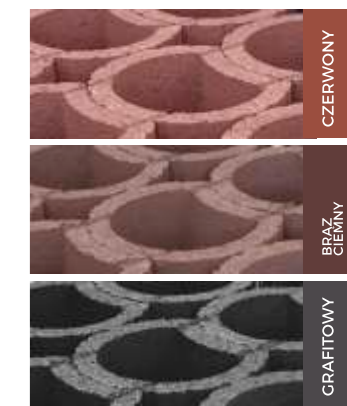

WYMIAR cm	WAGA PALETY kg	ILOŚĆ NA PALECIE szt.	KOLOR	CENA 1szt. NETTO	CENA 1szt. BRUTTO
34,5x20	650	36	CZERWONY	13,01	16,00
			BRAZ CIEMNY	13,01	16,00
			GRAFITOWY	13,01	16,00

PALISADA DECOR

AŻUR

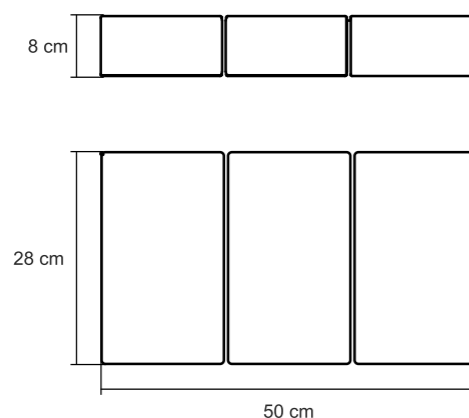
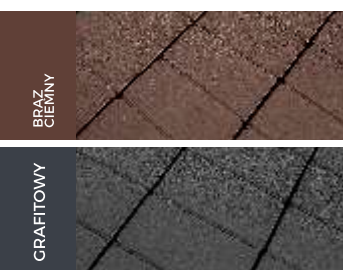

GRUBOŚĆ cm	WAGA PALETY kg	ILOŚĆ NA PALECIE szt.	KOLOR	CENA 1szt. NETTO	CENA 1szt. BRUTTO
8x28x50	880	36	BRAZ CIEMNY	16,26	20,00
			GRAFITOWY	16,26	20,00

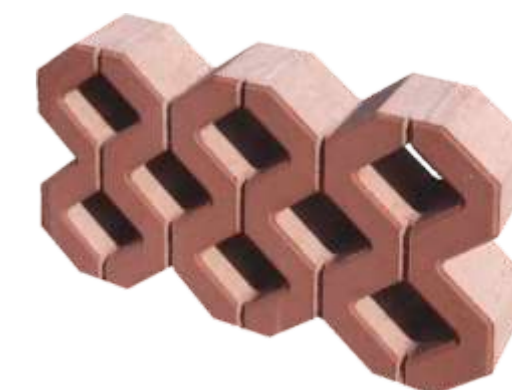
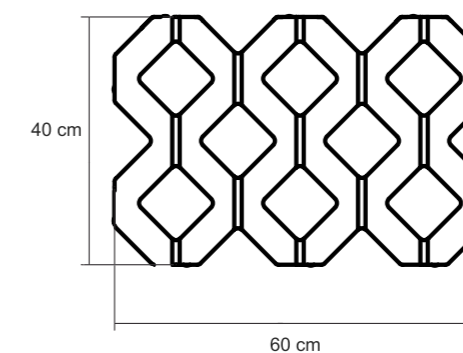
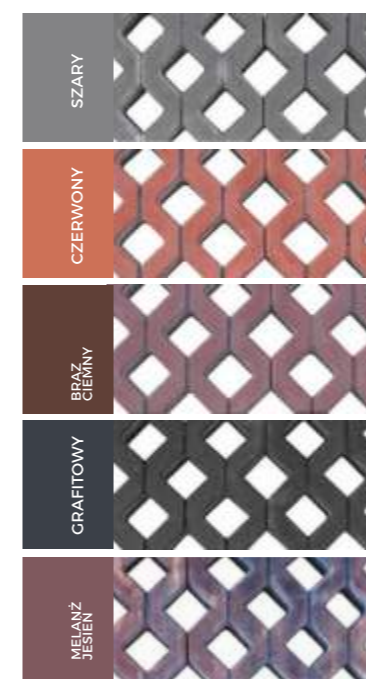

GRUBOŚĆ cm	WAGA PALETY kg	ILOŚĆ NA PALECIE szt.	KOLOR	CENA 1szt. NETTO	CENA 1szt. BRUTTO
10	1100	32	SZARY	12,20	15,00
			CZERWONY	14,63	18,00
			BRAZ CIEMNY	14,63	18,00
			GRAFITOWY	14,63	18,00
			MELANŻ JESIEŃ	16,26	20,00

OBRZEŻE

OPORNIK

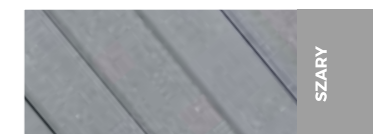
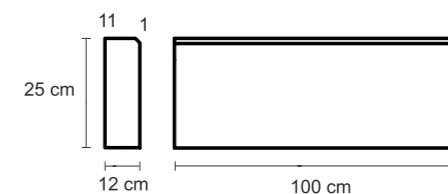
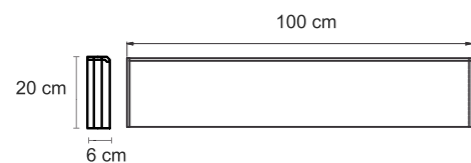
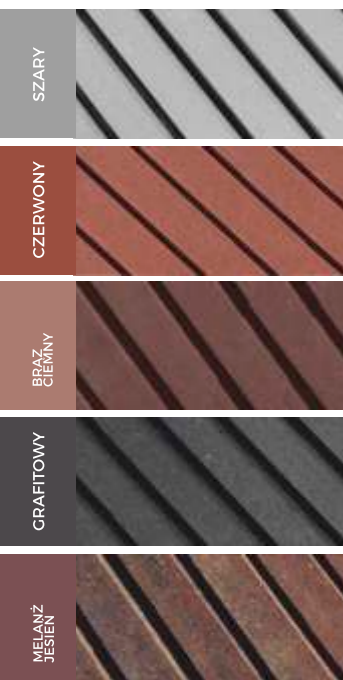

WYMIAR cm	WAGA PALETY kg	ILOŚĆ NA PALECIE szt.	KOLOR	CENA 1szt. NETTO	CENA 1szt. BRUTTO
100x20x6	1110	39	SZARY	12,20	15,00
			CZERWONY	14,63	18,00
			BRĄZ CIEMNY	14,63	18,00
			GRAFITOWY	14,63	18,00
			MELANŻ JESIEN	16,26	20,00

WYMIAR cm	WAGA PALETY kg	ILOŚĆ NA PALECIE szt.	KOLOR	CENA 1szt. NETTO	CENA 1szt. BRUTTO
12x25x100	1500	21	SZARY	24,39	30,00

OBRZEŻE

KRAWĘŻNIK

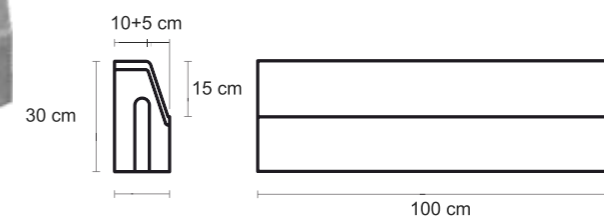
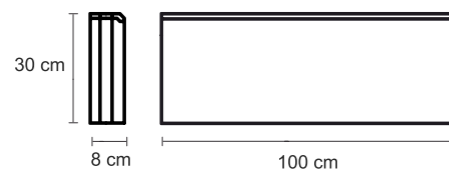
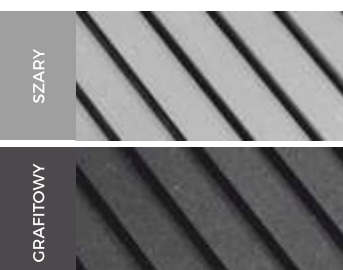

WYMIAR cm	WAGA PALETY kg	ILOŚĆ NA PALECIE szt.	KOLOR	CENA 1szt. NETTO	CENA 1szt. BRUTTO
100x30x8	1200	22	SZARY	18,70	23,00
			GRAFITOWY	21,14	26,00

WYMIAR cm	WAGA PALETY kg	ILOŚĆ NA PALECIE szt.	KOLOR	CENA 1szt. NETTO	CENA 1szt. BRUTTO
100x30x15	1500	15	SZARY	31,71	39,00

BLOCZKI BETONOWE Z FAZĄ

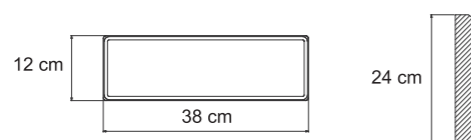

WYMIAR cm	WAGA PALETY kg	ILOŚĆ NA PALECIĘ szt.	KOLOR	CENA 1szt. NETTO	CENA 1szt. BRUTTO
12x24x38	1200	48	SZARY	3,26	4,00

SILIKONOWA EMULSJA DO ZABEZPIECZANIA OLEJO-I HYDROFOBOWEGO KOSTKI BRUKOWEJ I BETONU



GOLDSILBruk-PREMIUM jest gotową do bezpośredniego stosowania emulsją modyfikowanych związków silikonowych w wodzie.

- doskonale impregnuje powierzchnie nadając jej własności hydrofobowe zabezpiecza przed zabrudzeniami olejami, tłuszczami, smarami
- uszlachetnia powierzchnię, nadaje efekt "mokrej kostki" penetruje w podłoże tworząc warstwę ochronną odporną na czynniki atmosferyczne, promieniowanie UV i wiele czynników chemicznych
- zachowuje własności „oddechowe” materiału
- redukuje skłonność do zabrudzeń i ułatwia samooczyszczanie kostki brukowej pod wpływem opadów atmosferycznych
- zwiększa mrozoodporność
- zmniejsza wykwity solne i zapobiega ich powstawaniu

ILOŚĆ LITRÓW	CENA NETTO	CENA BRUTTO
5	203,25	250,00

SILIKONOWY PREPARAT DO IMPREGNACJI KOSTKI BRUKOWEJ



GOLDSILBruk jest bezbarwnym, nowoczesnym preparatem silikonowym

- nie zawiera rozpuszczalnika
- chroni przed agresywnymi zaburzeniami np.: gliny, atramentu, wina, kawy, osadem ze spalin, płam z oleju
- powierzchnie zaimpregnowane są odporne na działania atmosferyczne
- struktura powierzchni pozostaje nienaruszona
- nie powoduje zmiany zabarwienia
- nie nabłyszcza
- umożliwia oddychanie betonu
- odporny na alkalia

ILOŚĆ LITRÓW	CENA NETTO	CENA BRUTTO
5	203,25	250,00

BLOK BETONOWY LAGO

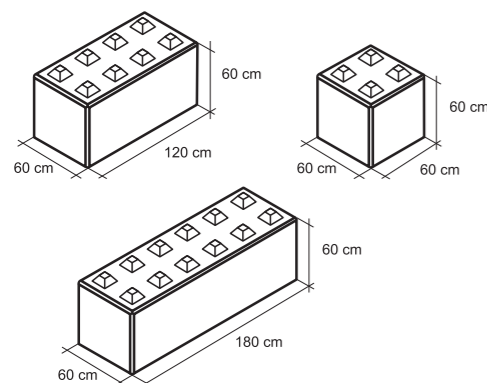

WYMIAR cm	WAGA PALETY kg	KOLOR	CENA 1szt. NETTO	CENA 1szt. BRUTTO
180x60x60	1500	SZARY	325,20	400,00
120x60x60	1000	SZARY	243,90	300,00
60x60x60	500	SZARY	162,60	200,00

UWAGA:

WYKWITY WAPIENNE

Wykwity wapienne, jakie mogą pojawiać się na powierzchni wyrobów betonowych, powstają na skutek naturalnych reakcji fizykochemicznych zachodzących w dojrzewającym betonie. Przybierają postać jasnych plam lub jednolitego nalotu, jednak w połączeniu z zanieczyszczeniami ich kolor może być ciemny. Pod wpływem warunków atmosferycznych i naturalnej eksploatacji wykwity wapienne podlegają procesom samolikwidacji. Okres zaniku wykwitów może trwać średnio od kilku tygodni do ok. 2-3 lat zależy od intensywności eksploatacji nawierzchni. Wykwity nie są wadą i nie pogarszają jakości wyrobów betonowych, a ich wpływ na kolor jest tylko pozorny i chwilowy. W przemyśle betonowym wykwity wapienne nie stanowią podstawy reklamacji.

UWAGA:

Oferujemy szeroką gamę kolorów na zamówienie. Ceny produktów nie obejmują kosztów transportu do klienta. Produkty są sprzedawane na paletach przemysłowych, które podlegają każdorazowego fakturowaniu. Kaucja za paletę - 32,00 zł brutto
Możliwość zwrotu palet do 90 dni.

UWAGA:

ODCHYLENIA BARW

Odchyłki barwy i drobne różnice struktury są nieuniknione. Wynikają one z warunków produkcyjnych. Kostki betonowe nawet z tej samej partii mogą nieznacznie różnić się między sobą odcieniami, ponieważ do ich barwienia używa się naturalnych pigmentów. Dla zmniejszenia widoczności różnic, korzystne jest układanie kostek pobranych jednocześnie z kilku palet, a w ramach jednej palety - z kilku warstw. Złagodzenie różnic w odcieniu nadaje nawierzchni bardziej naturalny wygląd. Zgodnie z doświadczeniem odchyłki barwy wyrównują się w czasie na skutek eksploatacji nawierzchni i wpływu warunków atmosferycznych. Odchylenia barwy i drobne różnice struktury nie mają szkodliwego wpływu na właściwości użytkowe wyrobów, są uważane za nieistotne i nie podlegają reklamacji.

UWAGA:

Publikacja ta nie stanowi oferty w rozumieniu prawa i ma charakter jedynie informacyjny. Producent zastrzega sobie prawo do zmian i ulepszeń produktów podanych w niniejszym katalogu bez uprzedniego powiadomienia oraz zastrzega sobie prawo do błędów i pomyłek w druku. Kolory mogą odbiegać od rzeczywistości.



www.goldbruk.pl

AUTORYZOWANY PUNKT SPRZEDAŻY

GOLD  BRUK